



WEO PLUG-IN

CEJN WEO Plug-In

*Tecnologia per connessioni
oleodinamiche semplici ed economiche*



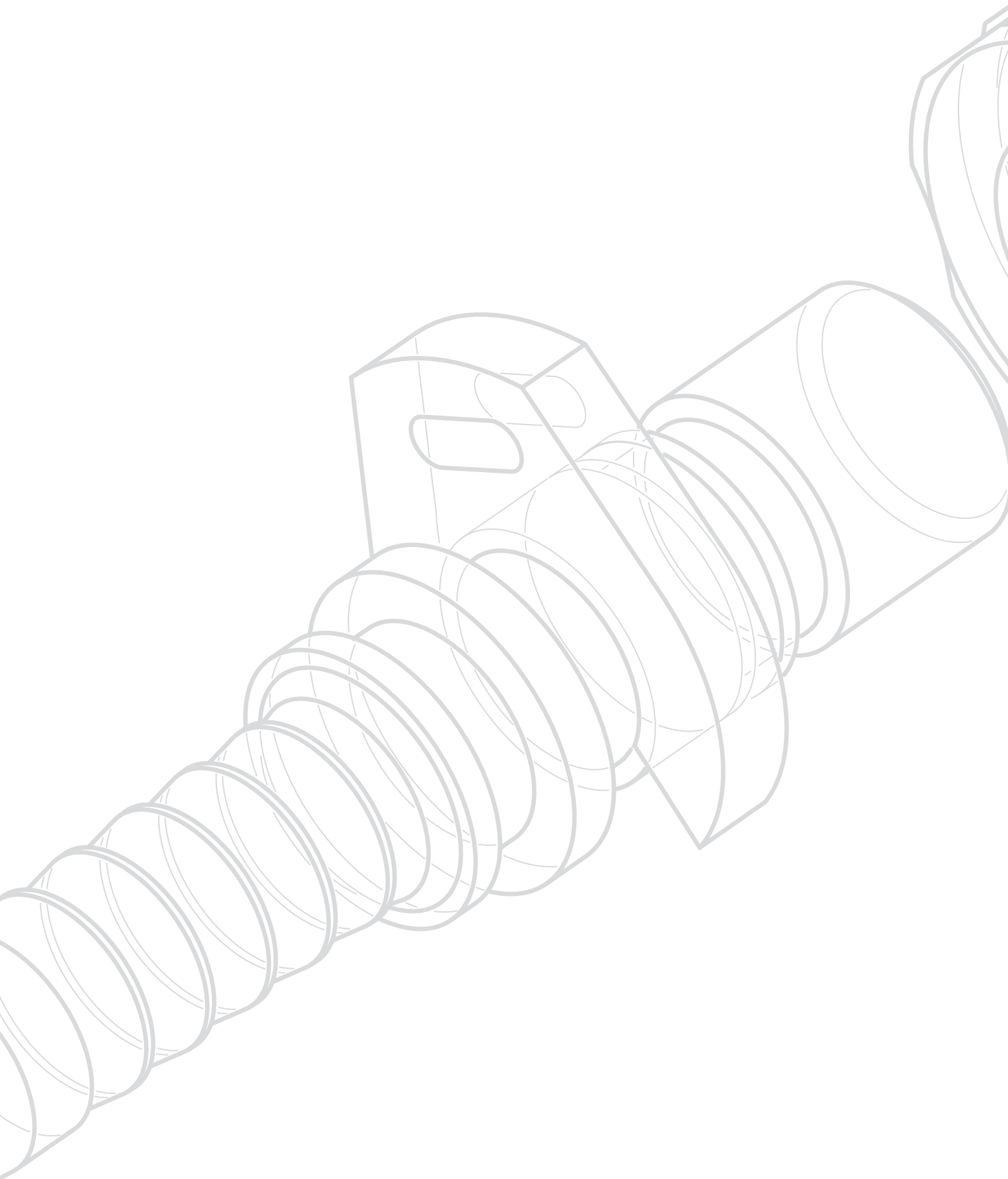

Ci riserviamo il diritto di apportare modifiche senza preavviso.

Attacchi per tubi flessibili WEO Plug-In

– Come risparmiare tempo e denaro, in sede di installazione, con un semplice collegamento “a scatto”

Indice



04 **ATTACCHI RAPIDI CEJN**
– Attacchi rapidi scelti dai clienti di tutto il mondo

06 **VANTAGGI ADDIZIONALI DEI RACCORDI ECONOMICI WEO**

08 **COLLEGAMENTO/SCOLLEGAMENTO**

09 **DATI TECNICI**

10 **APPLICAZIONI**

13 **GAMMA DEI PRODOTTI**





Attacchi rapidi CEJN

– Attacchi rapidi scelti dai clienti di tutto il mondo



CEJN Sede Centrale
CEJN AB
Skövde, Sweden

CEJN Filiali:
CEJN Norden AB
Skövde, Sweden

CEJN Denmark Aps
Esbjerg, Denmark

CEJN Product GmbH
Cologne, Germany

CEJN France S.A.S
Paris, France

CEJN AG
Cham, Switzerland

CEJN Italy S.R.L.
Milano, Italia

CEJN Ibérica S.L.
Barcelona, Spain

CEJN Industrial Corporation
Chicago, USA

CEJN Do Brasil LTDA
Curitiba, Brazil

CEJN Australia PTY Limited
Sydney, Australia

CEJN Japan Corporation
Tokyo, Japan

CEJN Products Far East PTE LTD.
Singapore City, Singapore

CEJN Products Far East CO, LTD.
Seoul, Korea

CEJN Shanghai Fluid Systems CO LTD
Shanghai, China

CEJN Products India Pvt. Ltd.
Bangalore, India

Quando i clienti di tutto il mondo hanno bisogno di impianti idraulici a prova di difetti, si rivolgono a CEJN per soluzioni innovative. CEJN è un'azienda leader di componenti per impianti idraulici da oltre 50 anni, quando iniziò la produzione di attacchi per impianti ad aria compressa presso lo stabilimento di Skövde, Svezia.

Oggi, lo stabilimento rappresenta il quartier generale della CEJN e distribuisce i propri prodotti in 21 Paesi nei quattro continenti. La linea di prodotti CEJN si è evoluta in un'ampia gamma di attacchi rapidi per applicazioni con aria compressa, ma anche oleodinamiche, fluidi, gas ecc. La linea CEJN comprende anche accessori come adattatori, raccordi, tubi flessibili, avvolgitubo, unità di preparazione dell'aria e pistole ad aria compressa.

MODIFICHE PRODOTTO, NUOVI DESIGN

Il nostro strenuo lavoro di sviluppo di nuovi prodotti comprende:

- La modifica di prodotti esistenti quando sono richiesti standard di prestazioni più elevati, non più soddisfatti dai componenti "standard". Grazie a un investimento continuo in nuovi processi e tecnologie, CEJN è in grado di modificare i prodotti in modo che superino i parametri di prestazioni originali e le aspettative dei clienti.
- La progettazione e realizzazione di quantità limitate di raccordi personalizzati, richiesti dai clienti per sostituire prodotti difettosi o per applicazioni nuove oppure pre-esistenti. CEJN fornisce prodotti e soluzioni completi dalla progettazione all'installazione di componenti qualificati, testati e controllati con assistenza post-vendita.

Ogni volta che sono richiesti requisiti speciali per tipo di materiale, limiti di temperatura, raccordi oppure portata, gli ingegneri CEJN analizzano i vari requisiti e decidono se aggiornare un prodotto esistente oppure realizzarne uno completamente nuovo.

LO SPIRITO DI INNOVAZIONE HA PORTATO ALLA REALIZZAZIONE DEGLI ATTACCHI PER TUBI FLESSIBILI WEO PLUG-IN

Infatti, lo spirito di innovazione ha comportato l'entrata di CEJN sul mercato dei connettori non filettati, con lo sviluppo degli attacchi per tubi flessibili WEO Plug-In. CEJN risponde in questo modo alla richiesta da parte dei clienti di raccordi che si collegano facilmente agli impianti idraulici. La funzione innovativa di collegamento a scatto dei raccordi WEO elimina l'esigenza di attrezzi o chiavi per il collegamento e lo scollegamento, necessari invece per il collegamento e lo scollegamento dei raccordi filettati tradizionali.

I raccordi WEO sono a prova di perdite e riducono i tempi di manutenzione e montaggio sul campo, poiché per rimuovere i gruppi di tubi flessibili è sufficiente un normale cacciavite.

Un numero sempre maggiore di applicazioni industriali è passato da connettori filettati a connettori non filettati e dunque gli attacchi per tubi flessibili WEO Plug-In rappresentano il prodotto vincente per i produttori di attrezzature oleodinamiche.

Poiché sono controllati con numerosi test di laboratorio e sul campo, i raccordi WEO sono utilizzati con successo dalle aziende leader che forniscono prodotti in tutto il mondo.

LA COLLABORAZIONE CON I PRODUTTORI DI TUBI FLESSIBILI

Poiché le industrie utilizzano largamente i raccordi non filettati CEJN, numerosi produttori internazionali di tubi flessibili hanno iniziato a collaborare con CEJN offrendo ai clienti gruppi di tubi flessibili dotati di prodotti CEJN WEO. Questi gruppi risultano particolarmente interessanti per i clienti in cerca di un design non filettato affidabile e supportato da un produttore importante.

Di conseguenza, un numero sempre maggiore di clienti globali "si collega" a impianti idraulici senza attrezzi oppure chiavi utilizzando gli attacchi per tubi flessibili innovativi WEO Plug-In CEJN, lo specialista dei raccordi rapidi.



Certificato ISO 9001 dal 1995.
Certificato ISO 14001 dal 2006.



Attacchi per tubi flessibili WEO Plug-In

- + Drastica riduzione dei tempi di installazione e manutenzione
- + Collegamento/scollegamento facile
- + Raccordi a prova di perdite
- + Nessun post-serraggio
- + I requisiti di spazio minimi permettono nuove progettazioni
- + Eliminazione del rischio di lesioni personali in sede di collegamento/scollegamento
- + Maggiore durata dei tubi flessibili
- + Facilità di manutenzione

= Minori costi totali

Vantaggi aggiuntivi dei raccordi economici

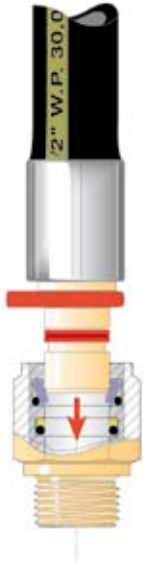

DRASTICA RIDUZIONE DEI TEMPI DI INSTALLAZIONE E MANUTENZIONE

Gli attacchi per tubi flessibili CEJN WEO Plug-In riducono i tempi di manutenzione per i produttori di attrezzature. Il collegamento a innesto dei raccordi per tubi flessibili autoallineanti permettono il semplice collegamento agli impianti idraulici e riducono di conseguenza i costi.

COLLEGAMENTO/SCOLLEGAMENTO FACILE

I raccordi WEO sono dotati di un innovativo collegamento a scatto che permette il collegamento rapido dei raccordi maschi e femmina senza attrezzi oppure chiavi.

RACCORDI A PROVA DI PERDITE

Poiché i raccordi WEO sono collegati a tenuta agli impianti idraulici, le perdite idrauliche vengono virtualmente eliminate.

NESSUN POST-SERRAGGIO

I raccordi WEO si bloccano automaticamente in posizione; in questo modo si elimina la necessità di post-serraggio durante i controlli successivi.

I REQUISITI DI SPAZIO MINIMI PERMETTONO NUOVE PROGETTAZIONI

I raccordi WEO permettono di realizzare impianti idraulici compatti ed affidabili per tubi flessibili, visto che non occorre lasciare lo spazio necessario per accedere con gli attrezzi.

ELIMINAZIONE DEL RISCHIO DI LESIONI PERSONALI IN SEDE DI COLLEGAMENTO/SCOLLEGAMENTO

Poiché i raccordi WEO possono essere collegati e scollegati rapidamente e facilmente, non sussiste più il rischio di lesioni personali in sede di serraggio ed allentamento presente nella movimentazione dei tradizionali raccordi filettati.

MAGGIORE DURATA DEI FLESSIBILI

I raccordi WEO sono girevoli; in questo modo si elimina il rischio di attorcigliamento dei flessibili durante il collegamento e si prolunga la durata dei tubi flessibili.

FACILITÀ DI MANUTENZIONE

Il collegamento e scollegamento dei raccordi WEO permette di sostituire facilmente i gruppi di tubi flessibili con un semplice cacciavite, anche in spazi limitati e difficili da raggiungere.

MINORI COSTI TOTALI

Si riducono i costi per il produttore ed il proprietario, compreso il tempo di installazione grazie al dispositivo a scatto. Si eliminano inoltre le perdite e si aumenta l'accessibilità. In questo modo, gli attacchi per tubi flessibili WEO Plug-In garantiscono costi totali inferiori ai raccordi filettati tradizionali.



Collegamento

1. Controllare che il fermo di montaggio in plastica sia inserito nella cava e che l'anello di sblocco (in plastica) si muova liberamente nel proprio alloggiamento.

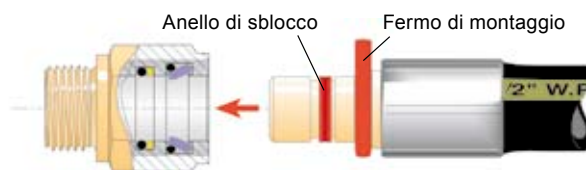
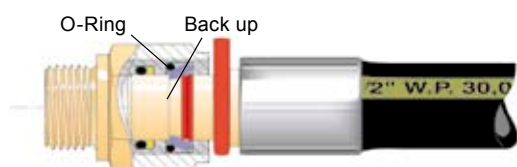
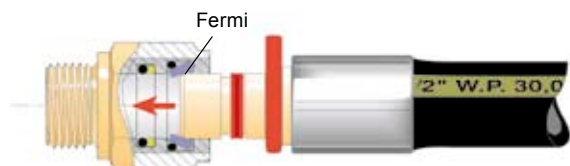

2. Inserire il raccordo maschio nel raccordo femmina per allargare i fermi di bloccaggio.

3. Spingere a fondo l'attacco finché il fermo di montaggio non vada in battuta sulla femmina.

4. O-ring compresso preme i ganci di blocco nella cava del raccordo maschio. A questo punto il raccordo è bloccato e non ha possibilità di scollegarsi.

Scollegamento

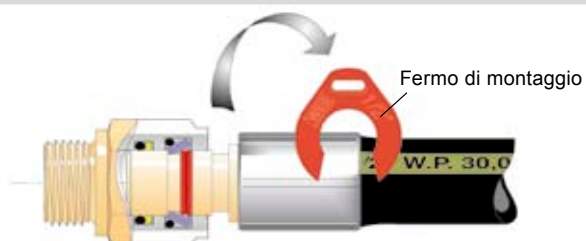

2. Spingere a fondo il maschio sino a portarlo in battuta.

3. Estrarre il maschio con decisione; all'interno del sistema l'anello di sblocco terrà aperti i fermi meccanici permettendo lo scollegamento.

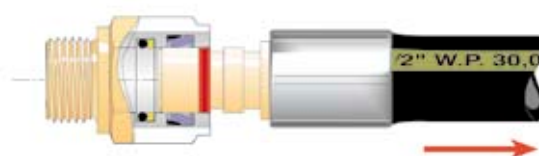
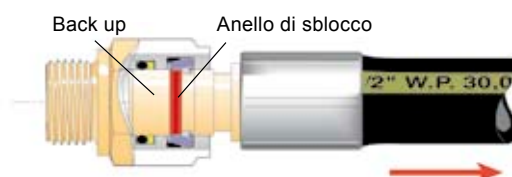
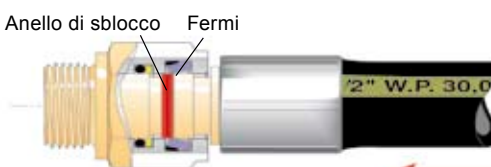

Dati tecnici

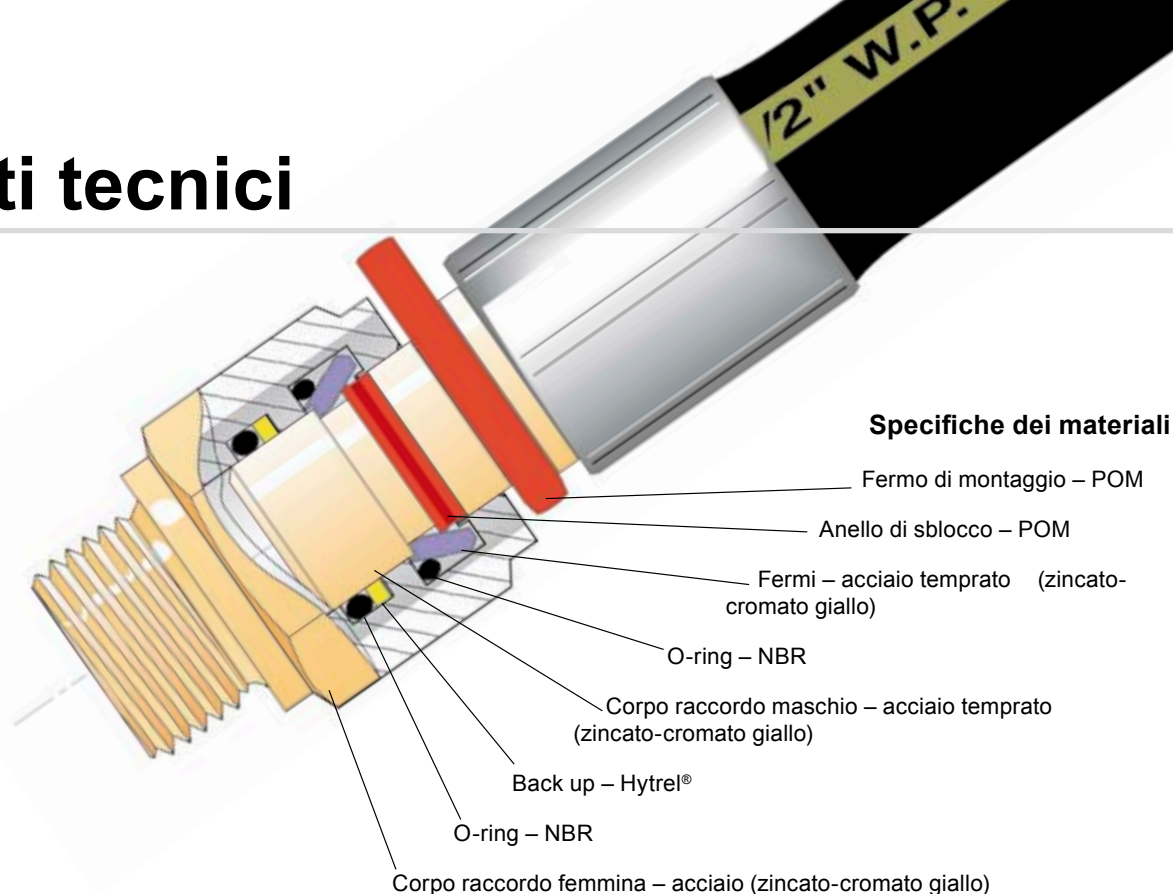

Specifiche dei materiali

- Fermo di montaggio – POM
- Anello di sblocco – POM
- Fermi – acciaio temprato (zincato-cromato giallo)
- O-ring – NBR
- Corpo raccordo maschio – acciaio temprato (zincato-cromato giallo)
- Back up – Hytrel®
- O-ring – NBR
- Corpo raccordo femmina – acciaio (zincato-cromato giallo)

Tests

Gli attacchi per flessibili WEO Plug-In sono stati testati ed approvati dall'Istituto svedese per il controllo e la ricerca dei materiali a norma SS-ISO 8032, Half Omega Test, a una pressione minima di scoppio 4 volte superiore alla pressione di esercizio. I raccordi sono stati testati ed approvati anche da TÜV, Germania.

Temperatura di utilizzo

-30°C – +100°C (-22°F – +212°F)

Pressione di esercizio, fattore di sicurezza

I raccordi WEO da 1/4" a 3/4" hanno una pressione max di esercizio di 350 bar (5075 PSI). I raccordi da 1" hanno una pressione max di esercizio di 250 bar (3625 PSI). A tutte le misure viene applicato un fattore minimo di sicurezza di 4:1 tra pressione di scoppio e pressione di esercizio.

Nota: La pressione di esercizio può variare a seconda della misura. Fare riferimento ai dati per le diverse gamme di prodotti.

Pressione di esercizio a seconda della misura dei tubi flessibili

bar
bar
bar
bar
bar
bar
bar
bar

Standard tubi flessibili

SAE	DIN	EN
100R1A	1ST 20022	853-1ST
100R1AT	1SN 20022	853-1SN
100R2A	2ST 20022	853-2ST
100R2AT	2SN 20022	853-2SN
100R9R	4SP 20023	856-4SP
		857-1SC
		857-2SC

Tipi di tubi flessibili compatibili

I raccordi WEO Plug-In possono essere installati sulla maggior parte dei tubi flessibili idraulici a spirale singola oppure multipla fino a 1" (misura 16) e sui tubi flessibili rinforzati leggermente spiraliformi. Utilizzare gli attrezzi standard e i componenti corrispondenti (ghiera, inserto, attacco ecc) per i vari tipi di tubi flessibili. Istruzioni per graffatura: Vedi www.weoplugin.com, sotto Istruzioni.



I prodotti WEO sono una scelta naturale a Kanglim

“Qui a Kanglim poniamo la massima attenzione all'utilizzo di tecnologia idraulica specifica per la produzione delle nostre gru installate su camion e veicoli speciali. Questo tipo di impegno a favore dell'innovazione rende i raccordi per tubi flessibili WEO Plug-In una scelta naturale presso il nostro stabilimento di assemblaggio di Chungcheongbuk-do, Corea.

I raccordi WEO vengono utilizzati nelle linee oleodinamiche ad alta pressione dei bracci rotanti delle gru Kanglim. I raccordi WEO autoallineanti fanno sì che i tubi flessibili di collegamento possano muoversi liberamente durante l'installazione. In questo modo si elimina il problema dei tubi flessibili attorcigliati e la conseguente minore vita utile dei tubi stessi.

“L'uso dei raccordi non filettati WEO ci ha inoltre permesso di ridurre il tempo di assemblaggio delle nostre gru, poiché occorre soltanto una rapida manovra per collegare e scollegare gli attacchi.

Visti gli importanti vantaggi problem-solving dei prodotti WEO, ne consiglio vivamente l'uso anche alle altre aziende con applicazioni simili”.

CONTATTO:
Chan Ho Kim
Deputy General Manager
Crane Technical Design –
Research & Development Center

RAGIONE SOCIALE:
Kanglim Company, Ltd.
Chungcheongbuk-do, Korea
www.kanglim.com

La Brokk demolisce gli edifici con l'ausilio dei prodotti WEO



Per noi è molto importante recarci sul campo e ritornare in sede rapidamente, in modo da ridurre tempi e costi. Tuttavia, è essenziale che i robot per la demolizione telecomandati Brokk siano dotati di componenti di rapida e semplice riparazione.

Per questo motivo, la Brokk AB ha dotato di raccordi per tubi flessibili WEO Plug-In le linee oleodinamiche sui robot utilizzati per la selezione e la demolizione in una stazione di smaltimento delle scorie nucleari.

CONTATTO:

Anders Norberg, Design Manager

RAGIONE SOCIALE:

Brokk AB, Skellefteå, Sweden
www.brokk.com

“Questo prodotto fa al caso nostro in quanto è di rapida e semplice installazione e permette di sostituire gruppi di tubi flessibili praticamente senza sforzo.

“In luoghi come le stazioni di smaltimento delle scorie nucleari, dove la sostituzione di gruppi di tubi flessibili deve avvenire con la massima attenzione poiché si tratta di un ambiente pericoloso, i prodotti WEO possono rappresentare esattamente la soluzione di cui abbiamo bisogno”.

La Rottne Logging Equipment ha scelto i raccordi WEO

“Le gru Rottne Logging presentano design compatto, con poco spazio per l'installazione e riparazione di gruppi di tubi flessibili con raccordi filettati tradizionali, per i quali occorre utilizzare delle chiavi.

“I raccordi Weo Plug-In CEJN sono il prodotto che fa per noi, poiché possono essere collegati e scollegati rapidamente e facilmente senza chiavi.

“Presso il nostro impianto di assemblaggio di Rottne, Svezia, utilizziamo questi raccordi sui cilindri di estensione delle linee idrauliche delle gru.

“In passato avevamo constatato che, con i raccordi filettati, è impossibile sostituire queste linee idrauliche senza smontare i cilindri.

“Con i raccordi WEO i tempi di manutenzione sul campo si riducono al minimo, poiché occorre soltanto un cacciavite per rimuovere i gruppi ed è sufficiente una manovra per effettuare la sostituzione.

“Sono già 5 anni che utilizziamo i prodotti WEO e non abbiamo mai avuto problemi di installazione o prestazione”.



CONTATTO:

Göran Johansson
Design Engineer

RAGIONE SOCIALE:

Rottne Industri AB, Rottne,
Sweden
www.rottne.com

I prodotti WEO alla conquista delle macchine movimento terra Komatsu

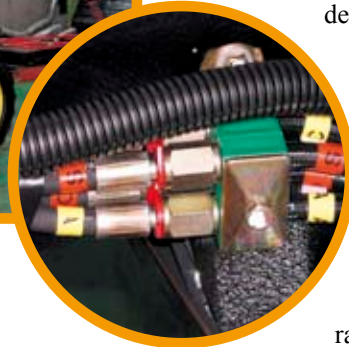

“Negli ultimi due anni, abbiamo utilizzato connettori WEO per collegare i gruppi di tubi flessibili ai servocomandi delle nostre macchine movimento terra Komatsu. Abbiamo provato questi connettori non filettati in seguito alle difficoltà incontrate nell’installazione di connettori filettati in aree ristrette.

“I connettori WEO sono di facile installazione ed assicurano una manutenzione semplice ed una tenuta affidabile. Poiché produciamo centinaia di macchine al mese con migliaia di gruppi di tubi flessibili, questi raccordi rappresentano per noi un vantaggio importante.

“Acquistiamo i gruppi di tubi flessibili con dotazione WEO da un produttore che fornisce anche un’ottima assistenza tecnica insieme a CEJN. Le affidabili prestazioni WEO ed il supporto di queste due aziende fa sì che possiamo riporre la massima fiducia in questo prodotto”.

CONTATTO:

Gianni Contato, Supplier Auditor – Quality Assurance Department

RAGIONE SOCIALE:

Komatsu Utility Europe, Este, Italy
www.komatsu.it

I prodotti WEO danno una spinta alle gru Palfinger

“Ciò che ci ha spinto a provare i connettori non filettati sulle nostre gru è stato il fatto che richiedono uno spazio minimo di installazione.

“I distributori idraulici delle gru Palfinger presentano numerosi gruppi idraulici ma sono ubicati in un’area senza spazio per l’utilizzo di chiavi, necessarie per il montaggio dei raccordi filettati.

“Sulla base delle nostre conoscenze dei raccordi non filettati, abbiamo deciso di provare i raccordi per tubi flessibili WEO Plug-In CEJN sui gruppi valvole. Dopo aver determinato quali processi di trattamento termico per raccordi andavano bene per noi, possiamo affermare di essere soddisfatti delle prestazioni WEO.

“L’installazione di gruppi di tubi flessibili non rappresenta più un problema presso il nostro impianto di assemblaggio di Salisburgo, Austria, e nei luoghi di lavoro dove occorre effettuare la sostituzione di tubi flessibili.

“Raccomando vivamente l’utilizzo dei prodotti WEO agli altri produttori che dispongono di spazio limitato nella propria attrezzatura. I raccordi WEO che si bloccano automaticamente in posizione hanno rappresentato per noi la soluzione vincente”.



CONTATTO:

Reinhard Sunkler, Purchasing – Hydraulic Parts Procurement

RAGIONE SOCIALE:

Palfinger AG, Salzburg, Austria
www.palfinger.com

Gamma prodotti



Attacchi maschio

Raccordo tubo diritto

Serie 710: Attacchi maschio diritto per tubi flessibili SAE 100R1/R2 o corrispondenti

Pressione di esercizio

1/4"	350 bar (5076 PSI)
3/8"	350 bar (5076 PSI)
1/2"	350 bar (5076 PSI)
3/4"	350 bar (5076 PSI)
1"	250 bar (3625 PSI)

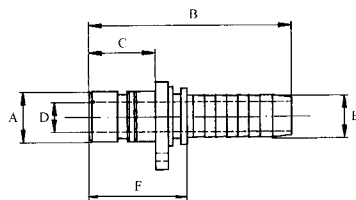

	Articolo	Raccordo (E)	A	B	C	D	F	
ATTACCHI MASCHIO - diritto	Serie 710, 1/4"	14 710 0403	3/16" (5.25)	10.0	54.5	19.0	2.8	29.2
		14 710 0404	1/4" (6.9)	10.0	58.0	19.0	4.5	30.0
	Serie 710, 3/8"	14 710 0604	1/4" (6.9)	13.0	61.0	22.0	4.5	33.0
		14 710 0605	5/16" (8.6)	13.0	61.0	22.0	5.6	33.0
		14 710 0606	3/8" (10.1)	13.0	63.0	22.0	7.0	33.0
	Serie 710, 1/2"	14 710 0806	3/8" (10.1)	16.0	63.0	22.0	7.0	33.0
		14 710 0808	1/2" (13.6)	16.0	64.0	22.0	9.5	33.0
	Serie 710, 3/4"	14 710 1208	1/2" (13.6)	23.0	73.5	31.0	9.5	42.5
		14 710 1210	5/8" (16.8)	23.0	77.5	31.0	13.0	43.3
		14 710 1212	3/4" (20)	23.0	82.0	31.0	15.0	43.0
	Serie 710, 1"	14 710 1616	1" (26.2)	30.0	100.5	38.5	21.0	54.0

Attacchi maschio

Raccordo tubo 45°

Serie 712: Attacchi maschio 45° per tubi flessibili SAE 100R1/R2 o corrispondenti

Pressione di esercizio

1/4"	350 bar (5076 PSI)
3/8"	350 bar (5076 PSI)
1/2"	350 bar (5076 PSI)
3/4"	350 bar (5076 PSI)

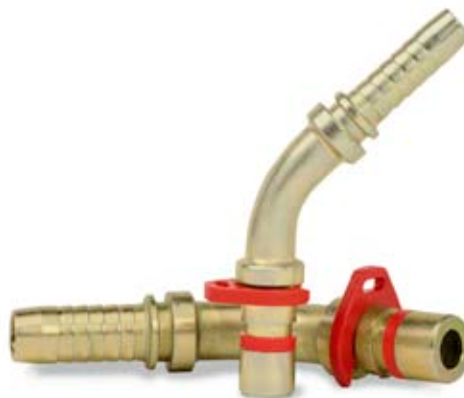
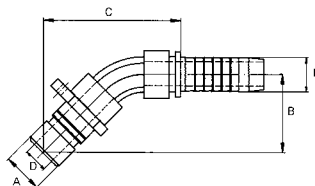

	Articolo	Raccordo (E)	A	B	C	D	
ATTACCHI MASCHIO - 45°	Serie 712, 1/4"	14 712 0404	1/4" (6.9)	10.0	28.0	51.0	4.5
	Serie 712, 3/8"	14 712 0606	3/8" (10.1)	13.0	33.0	59.0	7.0
	Serie 712, 1/2"	14 712 0808	1/2" (13.6)	16.0	36.0	66.0	9.0

Attacchi maschio

Raccordo tubo 90°

Serie 714: Attacchi maschio 90° per tubi flessibili SAE 100R1/R2 o corrispondenti

Pressione di esercizio

- 1/4" 350 bar (5076 PSI)
- 3/8" 350 bar (5076 PSI)
- 1/2" 350 bar (5076 PSI)
- 3/4" 350 bar (5076 PSI)

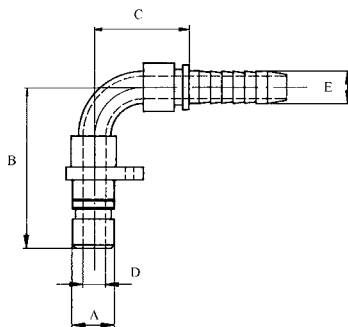

	Articolo	Raccordo (E)	A	B	C	D	
ATTACCHI MASCHIO - 90°	Serie 714, 1/4"	14 714 0404	1/4"(6.9)	10.0	51.0	34.0	4.5
	Serie 714, 3/8"	14 714 0606	3/8"(10.1)	13.0	60.0	39.0	7.0
	Serie 714, 1/2"	14 714 0806	3/8"(10.1)	16.0	61.0	39.0	7.0
		14 714 0808	1/2"(13.6)	16.0	69.0	48.0	9.0
	Serie 714, 3/4"	14 714 1212	3/4"(20)	23.0	104.5	75.0	14.5

Attacchi maschio

Spina

Pressione di esercizio

- 1/4" 350 bar (5076 PSI)
- 3/8" 350 bar (5076 PSI)
- 1/2" 350 bar (5076 PSI)
- 3/4" 350 bar (5076 PSI)
- 1" 250 bar (3625 PSI)

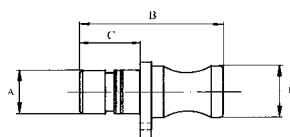

	Articolo	A	B	C	E	
ATTACCHI MASCHIO	Serie 723, 1/4"	14 723 0400	10.0	43.0	19.0	12.0
	Serie 723, 3/8"	14 723 0600	13.0	50.0	22.0	16.0
	Serie 723, 1/2"	14 723 0800	16.0	50.0	22.0	19.0
		14 723 1200	23.0	59.0	31.0	25.0
	Serie 723, 1"	14 723 1600	30.0	75.0	38.5	33.0

Raccordo femmina

Filettatura G maschio (ISO 228/1)

Pressione di esercizio

1/4"	350 bar (5076 PSI)
3/8"	350 bar (5076 PSI)
1/2"	350 bar (5076 PSI)
3/4"	350 bar (5076 PSI)
1"	250 bar (3625 PSI)

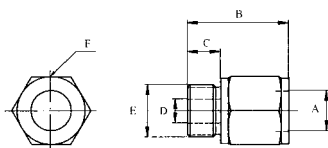

	Articolo	Raccordo (E)	A	B	C	D	F (chiave)	
RACCORDO FEMMINA	Serie 810, 1/4"	14 810 0404	G 1/4"	10.0	38.4	12.0	4.5	20
	Serie 810, 3/8"	14 810 0606	G 3/8"	13.0	41.9	12.0	7.0	24
	Serie 810, 1/2"	14 810 0808	G 1/2"	16.0	43.5	14.0	9.5	28
	Serie 810, 3/4"	14 810 1212	G 3/4"	23.0	56.0	16.0	15.0	36
	Serie 810, 1"	14 810 1616	G 1"	30.0	67.0	18.0	21.0	41

Raccordo femmina

Tappo per maschio

Pressione di esercizio

1/4"	350 bar (5076 PSI)
3/8"	350 bar (5076 PSI)
1/2"	350 bar (5076 PSI)
3/4"	350 bar (5076 PSI)
1"	250 bar (3625 PSI)

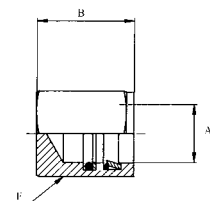

	Articolo	A	B	F (chiave)	
RACCORDO FEMMINA	Serie 811, 1/4"	14 811 0400	10.0	29.4	20
	Serie 811, 3/8"	14 811 0600	13.0	31.3	24
	Serie 811, 1/2"	14 811 0800	16.0	32.3	28
	Serie 811, 3/4"	14 811 1200	23.0	44.0	32
	Serie 811, 1"	14 811 1600	30.0	55.0	41

Raccordo femmina

Raccordo tubo diritto

Serie 817: Raccordo tubo diritto per tubi flessibili SAE 100R1/R2 o corrispondenti

Serie 818: Raccordo tubo diritto per tubi flessibili multispirale SAE 100R9R

Pressione di esercizio

1/4"	350 bar (5076 PSI)
3/8"	350 bar (5076 PSI)
1/2"	350 bar (5076 PSI)
3/4"	350 bar (5076 PSI)
1"	250 bar (3625 PSI)

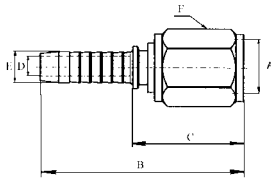

	Articolo	Raccordo (E)	A	B	C	D	F (chiave)	
RACCORDO FEMMINA	Serie 817, 1/4"	14 817 0404	1/4" (6.9)	10.0	62.4	34.0	4.5	20
	Serie 817, 3/8"	14 817 0606	3/8" (10.1)	13.0	66.9	36.0	7.0	24
	Serie 817, 1/2"	14 817 0808	1/2" (13.6)	16.0	67.0	36.0	9.5	27
	Serie 817, 3/4"	14 817 1212	3/4" (20)	23.0	87.0	48.0	15.0	32
	Serie 817, 1"	14 817 1616	1" (26.2)	30.0	105.0	58.5	21.0	41
	Serie 818, 3/4"	14 818 1212	3/4" (19.8)	23.0	95.0	49.0	15.0	32
	Serie 818, 1"	14 818 1616	1" (26.2)	30.0	115.0	60.0	21.0	41

Raccordo femmina

SAE J514 O-ring Boss

Pressione di esercizio

1/4"	350 bar (5076 PSI)
3/8"	350 bar (5076 PSI)
1/2"	350 bar (5076 PSI)
3/4"	350 bar (5076 PSI)
1"	250 bar (3625 PSI)

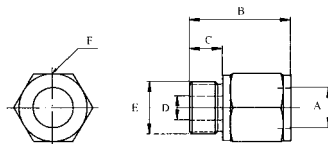

	Articolo	UNF/UN (E)	A	B	C	D	F (chiave)	
RACCORDO FEMMINA	Serie 826, 1/4"	14 826 0407	7/16"-20	10.0	35.4	9.0	4.5	20
	Serie 826, 3/8"	14 826 0609	9/16"-18	13.0	39.9	10.0	7.0	24
	Serie 826, 1/2"	14 826 0812	3/4"-16	16.0	40.5	11.0	9.5	28
		14 826 0814	7/8"-14	16.0	42.1	12.6	12.7	28
		14 826 0817	1 1/16"-12	16.0	44.5	15.0	14.5	28
	Serie 826, 3/4"	14 826 1217	1 1/16"-12	23.0	55.0	15.0	15.0	32
	Serie 826, 1"	14 826 1621	1 5/16"-12	30.0	64.0	15.0	21.0	41

Raccordo femmina

Filettatura G maschio e tenuta con O-Ring

Pressione di esercizio

1/4"	350 bar (5076 PSI)
3/8"	350 bar (5076 PSI)
1/2"	350 bar (5076 PSI)
3/4"	350 bar (5076 PSI)
1"	250 bar (3625 PSI)

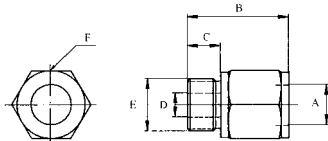

Tenuta in gomma a norma
DIN 3869

	Articolo	Raccordo (E)	A	B	C	D	F (chiave)	
RACCORDO FEMMINA	Serie 830, 1/4"	14 830 0404	G 1/4"	10.0	38.0	12.0	4.5	20
	Serie 830, 3/8"	14 830 0606	G 3/8"	13.0	41.0	12.0	7.0	24
	Serie 830, 1/2"	14 830 0808	G 1/2"	16.0	43.0	14.0	9.5	28
	Serie 830, 3/4"	14 830 1212	G 3/4"	23.0	56.0	16.0	15.0	36
	Serie 830, 1"	14 830 1616	G 1"	30.0	69.0	18.0	21.0	41

Raccordo femmina

Filettatura metrica (ISO 6149 – 3)

Pressione di esercizio

14 831 0612	350 bar (5076 PSI)
14 831 0616	315 bar (4570 PSI)
14 831 0818	315 bar (4570 PSI)
14 831 1222	315 bar (4570 PSI)
14 831 1227	200 bar (2900 PSI)

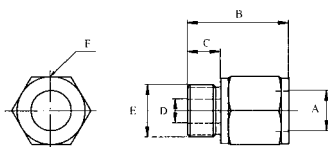

	Articolo	Raccordo (E)	A	B	C	D	F (chiave)	
RACCORDO FEMMINA	Serie 831, 3/8"	14 831 0612	M12x1.5	13.0	40.9	11.0	6.0	24
		14 831 0616	M16x1.5	13.0	41.4	11.5	7.5	24
	Serie 831, 1/2"	14 831 0818	M18x1.5	16.0	42.0	12.5	9.5	28
	Serie 831, 3/4"	14 831 1222	M22x1.5	23.0	53.0	13.0	14.0	32
		14 831 1227	M27x2	23.0	56.0	16.0	15.0	32

Raccordo femmina

Passaparete

Pressione di esercizio

1/4"	350 bar (5076 PSI)
3/8"	350 bar (5076 PSI)
1/2"	350 bar (5076 PSI)

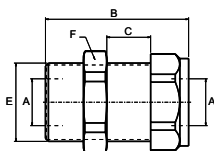

	Articolo	A	B	C	E	F (chiave)	
RACCORDO FEMMINA	Serie 813, 1/4"	14 813 0444	10.0	42.8	0-18	M21.5 x 1.5	22
	Serie 813, 3/8"	14 813 0646	13.0	50.8	0-25	M26 x 1.5	27
	Serie 813, 1/2"	14 813 0848	16.0	50.0	0-25	M30 x 2	32

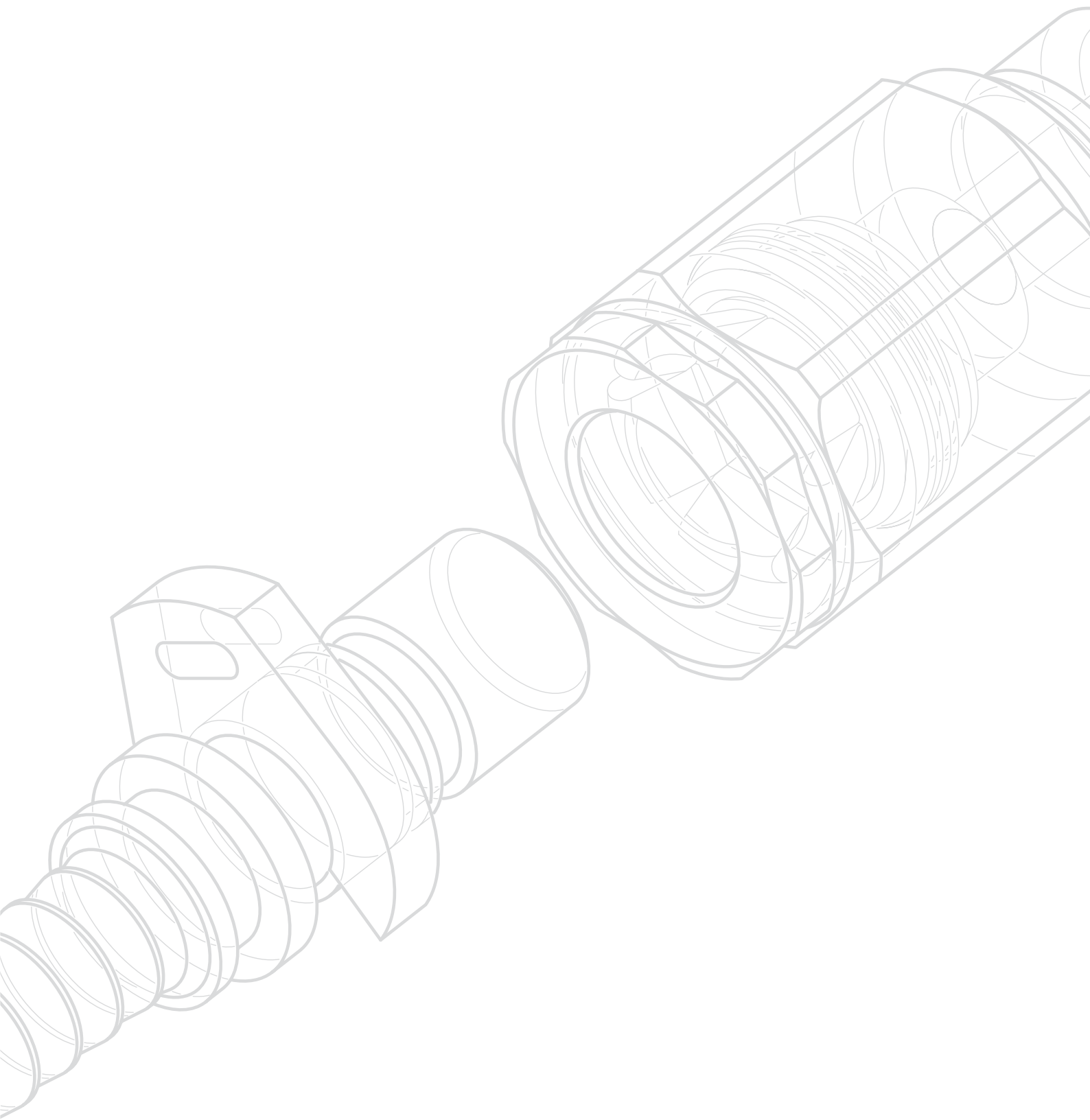

Altri prodotti CEJN

Per informazioni o depliant sui prodotti, contattate il vostro rivenditore o rappresentante CEJN oppure visitate il nostro sito Internet: www.cejn.com



The Global
Quick Connect Specialist

